

# SEMI AUTO SLIDING DOOR CLOSER

## รางเลื่อนกึ่งอัตโนมัติ SEMI AUTO SMA-SC 8030

WEIDER METAL AUSTRALIA



### คุณสมบัติพิเศษของ SEMI AUTO (SMA-SC 8030)













- ล้อแบบลูกปืน ball bearing ทนแรงกระแทกและแรงดึงสูง เพื่อให้การใช้งานได้อย่างราบรื่นและทนทาน
- ชุดไฮดรอลิก ทำให้ปิดและเปิดอย่างนุ่มนวล
- ชุดหน่วงเวลาการปิด (ความต้านทานการไหลของประตู) ช่วยให้ประตูหยุดหรือชะลอตัวลงในตำแหน่งที่ต้องการ (300-1000 มม.)
- สามารถปรับความเร็วของการปิด/เปิดได้
- ปิดแบบนุ่มนวล (การเข้าล็อก) และเปิดแบบนุ่มนวล (เปิดค้าง)
- หัวแขวนบานประตูไร้รอยต่อทำให้มีช่องว่างเพียง 4 มม.



# SEMI AUTO Fittings for Doors (SMA-SC 8030)

อุปกรณ์บานเลื่อน ประตูกึ่งอัตโนมัติ ระบบเปิด-ปิด แบบนุ่มนวล

สำหรับประตู (SMA-SC 8030)

ภาพสินค้า	ข้อมูลสินค้า	บานเดี่ยว
	ชุดไฮดรอลิกหน่วงเวลาปิด และลูกล้อพร้อมระบบปิดแบบนุ่มนวล	1 pc.
	รางติดตั้งที่เพดาน ความยาวราง 2.5 เมตร	1 pc.
	ตลับสลึง ดึงปรับความเร็วปิดได้	1 pc.
	ลูกแบบลูกปืน Ball bearing ทนแรงกระแทก และแรงดึงสูง	2 pcs.
	เพลทลดความเร็ว	3 pcs.
	สลักปรับระยะ- ความนุ่มนวลทางปิด	2 pcs.
	โถดัดประคองบาน	1 pc.
	พุกพลาสติก	Set.
	สกรูยึดโถดัด	Set.
	สกรูยึดบานประตู	Set.
	สกรู	Set.
	ประแจ	1 pc.

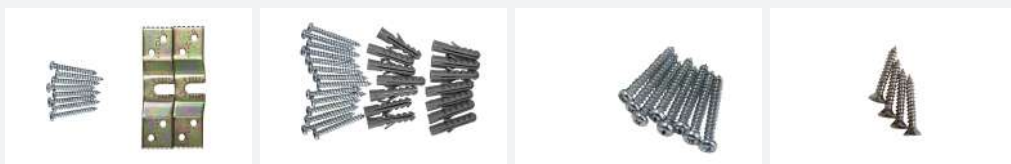

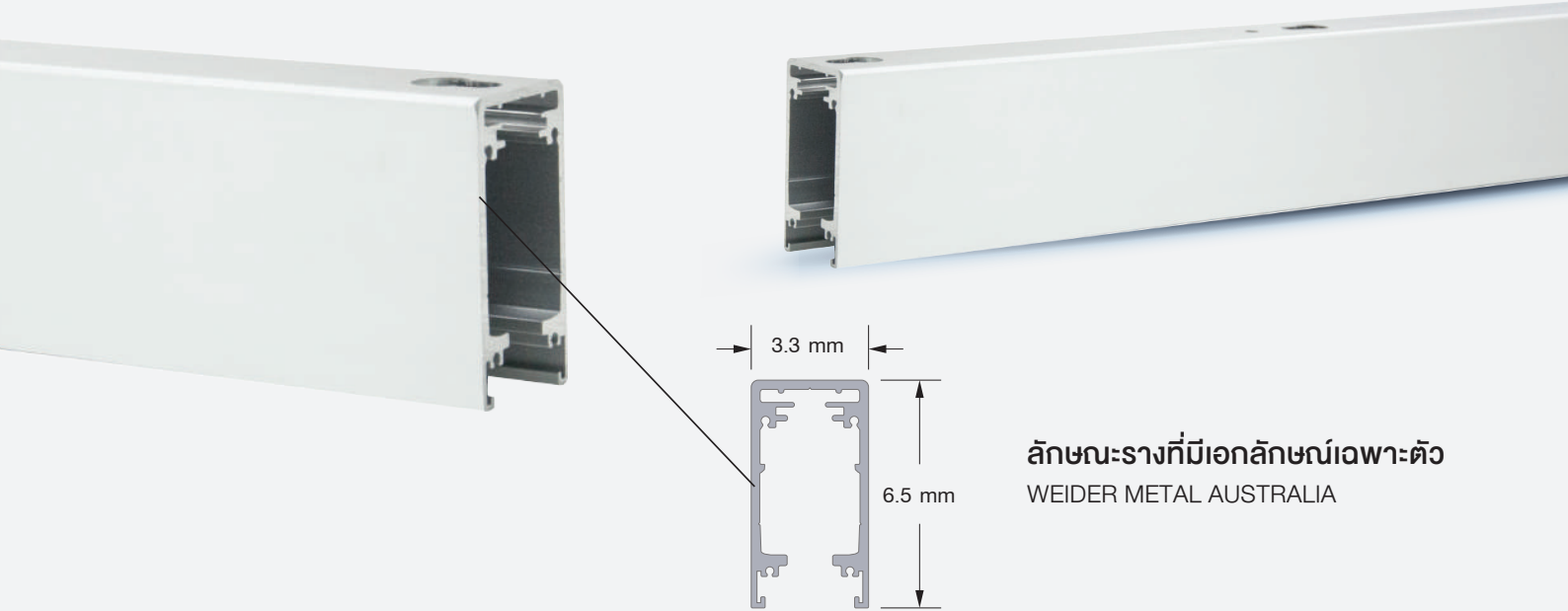

ลักษณะรางที่มีเอกลักษณ์เฉพาะตัว  
WEIDER METAL AUSTRALIA

## ข้อมูลทางด้านเทคนิค

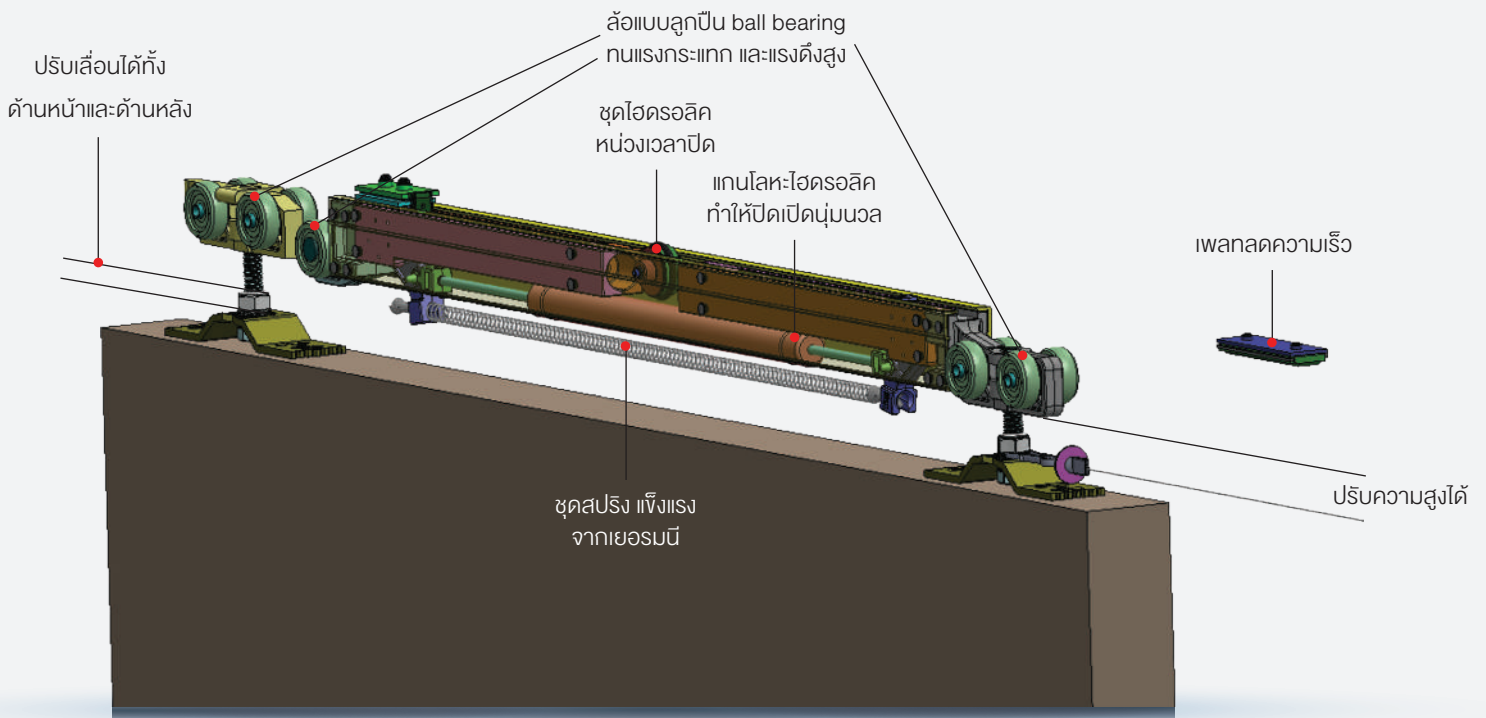

นำเข้าและจัดจำหน่ายโดย  
บริษัท ทีจีดี ออโตเมติก ดอร์ส จำกัด



02 300 9300



@tgdautomaticdoors



TGD Automatic Doors



TGD Automatic Doors



Meets requirement of BS EN 1527; Grade 6 (100,000 Cycles),  
Life Cycle Test: 100,000 Cycles (Open/Close)